

一般男子団体

1	出雲北陵中学高等学校 A		出雲北陵中学高等学校 B	23
2	松江高専 B		津宮クラブ A	24
3	松徳学院 C		大田高校 B	25
4	川津クラブ		松江高専 A	26
5	大田高校 A		球心会 B	27
6	球心会 A		明誠高校 B	28
7	出雲クラブ		松江工業高校 B	29
8	出雲西高校 B		松徳学院 D	30
9	出雲 J T C A		大田クラブ B	31
10	松江農林高校 B		東出雲クラブ	32
11	H . T . U . C		松徳クラブ	33
12	松徳学院 B		G L A N Z	34
13	出雲高校 B		平田仲良しクラブ	35
14	松江第三中学校		松江北高校	36
15	松江工業高校 A		出雲高校 A	37
16	津宮クラブ B		松江農林高校 A	38
17	大田クラブ A		出雲西クラブ	39
18	斐川クラブ		出雲西高校 A	40
19	松徳学院 E		出雲北陵中学高等学校 C	41
20	出雲西高校 C		平田高校	42
21	出雲北陵中学高等学校 D		出雲 J T C B	43
22	明誠高校 A		松徳学院 A	44

一般女子団体

1	明誠高校 A		明誠 U 1 5 A	10
2	松江ジュニアクラブ		出雲高校	11
3	大田卓球		松江東高校	12
4	N . N . C		明誠高校 C	13
5	出雲西高校		出雲クラブ	14
6	松徳学院 A		大田高校	15
7	S H I P スポーツ		松徳学院 B	16
8	松江農林高校		大田クラブ	17
9	明誠 U 1 5 B		明誠高校 B	18

シニア男子団体

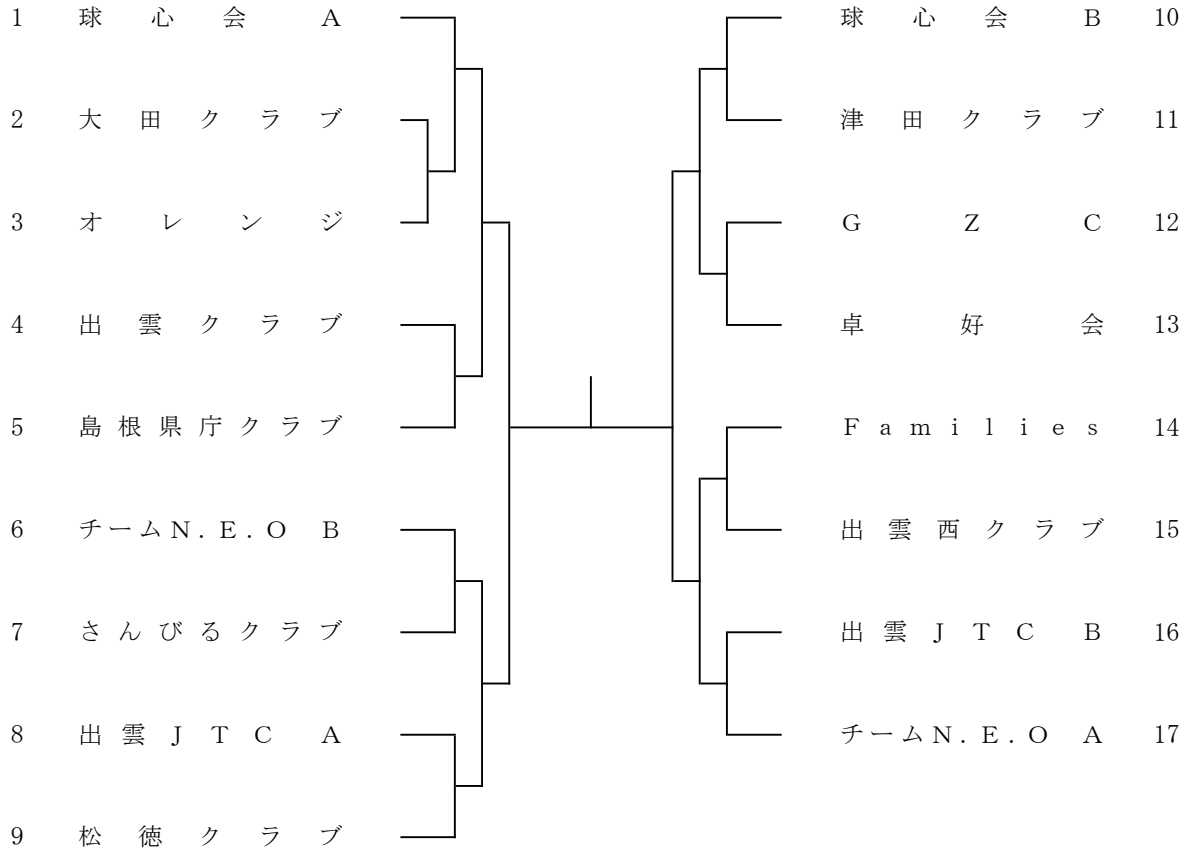

シニア女子団体

	チーム名	1	2	3	得点	勝率	順位
1	出雲クラブ		—	—			
2	N . N . C	—		—			
3	大田クラブ	—					

試合順

第1試合： 2 - 3

第2試合： 1 - 3

第3試合： 1 - 2

一般男子ダブルス No.1

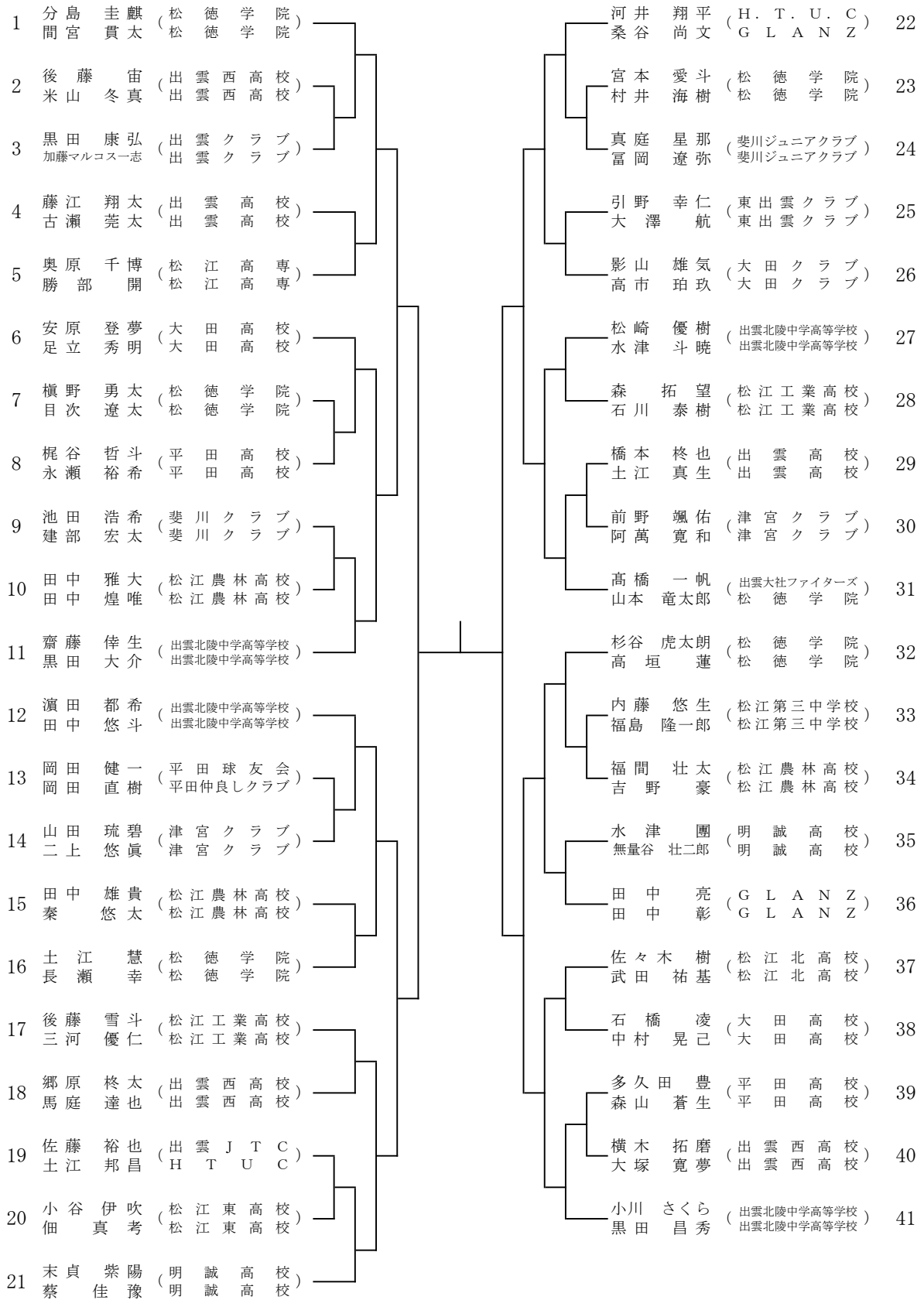

No. _____ () (決勝戦) () No. _____ ()

() () () ()

一般男子ダブルス No.2

42	佐藤卓斗 (出雲北陵中学高等学校)	小野泰和 (出雲北陵中学高等学校)	金丸陽 (出雲北陵中学高等学校)	三好蒼空 (出雲北陵中学高等学校)	62
43	小林大空 (松徳学院)	竹田太陽 (松徳学院)	松井風磨 (大田クラブ)	飯田倫基 (大田クラブ)	63
44	原祐貴 (斐川クラブ)	古川圭太 (斐川クラブ)	藤井海祐利 (出雲高校)	秋國優太 (出雲高校)	64
45	安田俊治 (出雲クラブ)	本間靖幸 (出雲クラブ)	関野旬 (松徳学院)	渡辺優心 (松徳学院)	65
46	高見季弥 (出雲西高校)	福間蒼太 (出雲西高校)	岡田浩基 (松江農林高校)	八幡光紀 (松江農林高校)	66
47	小川洋人 (津宮クラブ)	一久保翔 (津宮クラブ)	有馬吟 (大田高校)	郷原潤之介 (大田高校)	67
48	林進義 (出雲高校)	周藤俊 (出雲高校)	江坂武瑠 (松江高専)	井上拓哉 (松江高専)	68
49	延利直哉 (EPICDAY)	河野芙雅 (GLANZ)	松浦翔 (松江工業高校)	三浦颯真 (松江工業高校)	69
50	向井優喜 (大田高校)	瓜坂之彦 (大田高校)	梅澤慶次 (SIUクラブ)	福田健人 (出雲第一中学校)	70
51	湊勇翔 (明誠高校)	神崎翔一 (明誠高校)	山下敬紘 (明誠高校)	塩田祐己 (明誠高校)	71
52	森口諒 (出雲北陵中学高等学校)	村中悠海 (出雲北陵中学高等学校)	杉浦大和 (出雲北陵中学高等学校)	波多間伶偉 (出雲北陵中学高等学校)	72
53	佐木翼 (出雲西高校)	安食璃音 (出雲西高校)	原桜輔 (松徳学院)	松本孔真 (松徳学院)	73
54	田部雄大 (松江農林高校)	原煌稀 (松江農林高校)	花田昂希 (松江北高校)	清水勇希 (松江北高校)	74
55	鈴木晃人 (大田高校)	生越敦也 (大田高校)	丸田篤斗 (津宮クラブ)	横田奏 (津宮クラブ)	75
56	北脇晴 (平田高校)	森井蒼太郎 (平田高校)	久村慧 (東出雲クラブ)	足立隼輝 (東出雲クラブ)	76
57	山内啓裕 (大田クラブ)	岩本一峰 (大田クラブ)	吾郷秀太 (出雲西高校)	本田陽人 (出雲西高校)	77
58	竹田雄 (出雲高校)	伊藤優希 (出雲高校)	大上滉稀 (明誠高校)	濱木翔也 (明誠高校)	78
59	金木裕資 (川津クラブ)	和田直也 (川津クラブ)	野々村悠生 (松江第三中学校)	庄司瑛彦 (松江第三中学校)	79
60	狩野暖斗 (浜山中学校)	宮下誠二 (平田中学校)	白根洸太 (平田仲良シクラブ)	安田良星 (平田仲良シクラブ)	80
61	龍角悠斗 (松徳学院)	前川一輝 (松徳学院)	伊佐和真 (松徳学院)	世古凱士 (松徳学院)	81

一般女子ダブルス

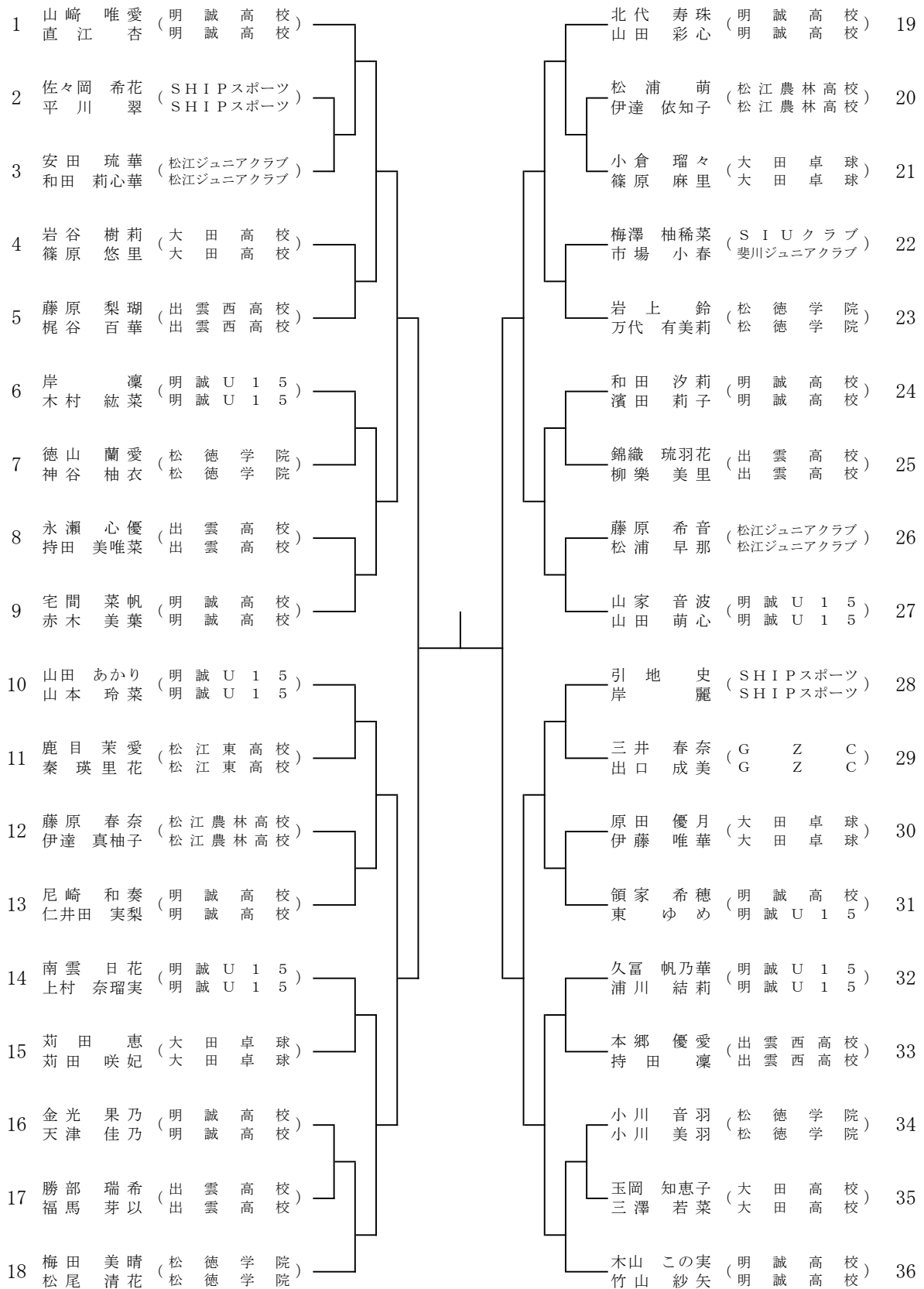

No. _____ ()

決勝戦

(—)

No. _____ ()

シニア男子ダブルス

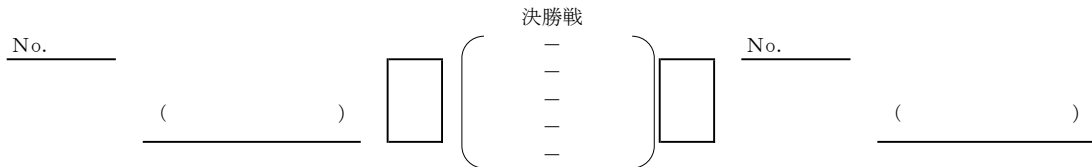
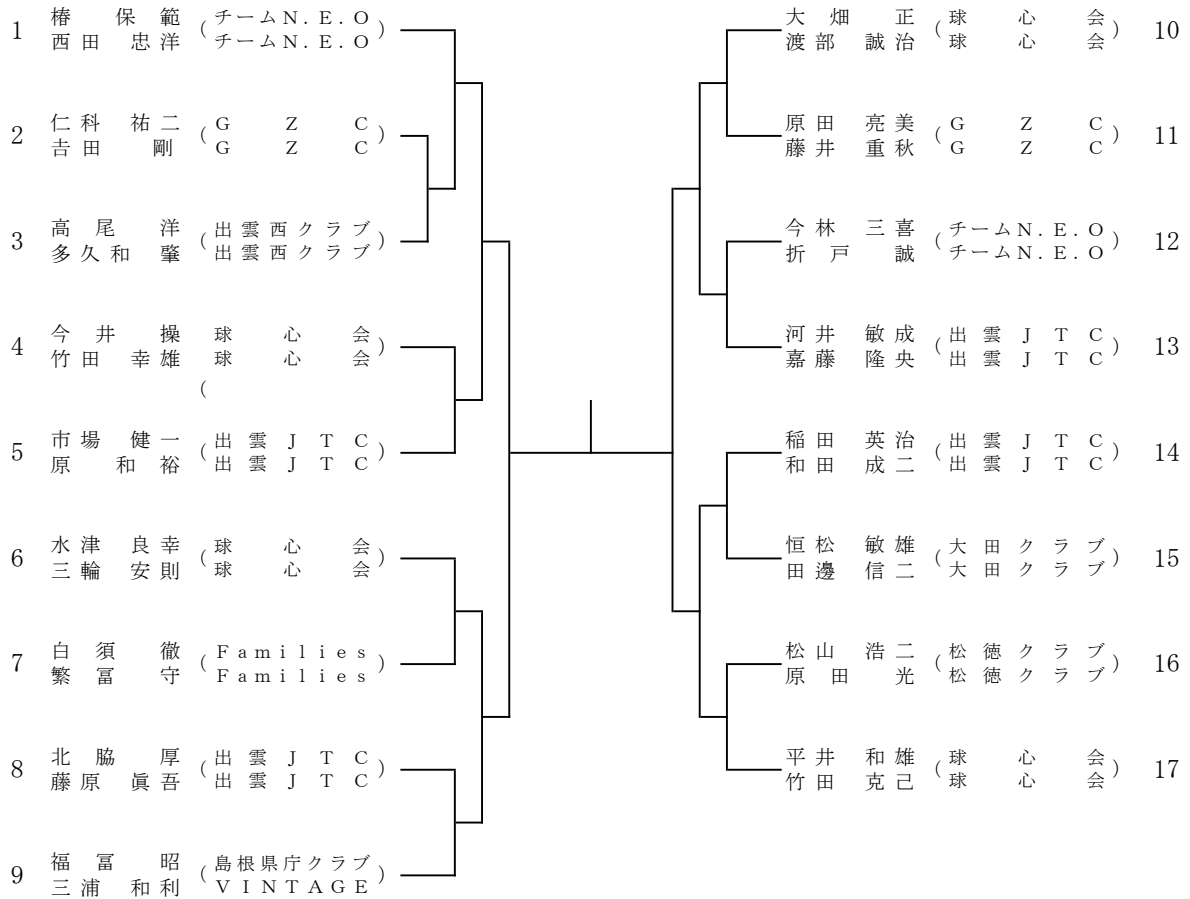

シニア女子ダブルス

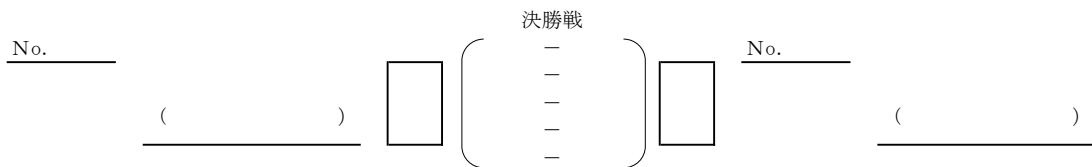
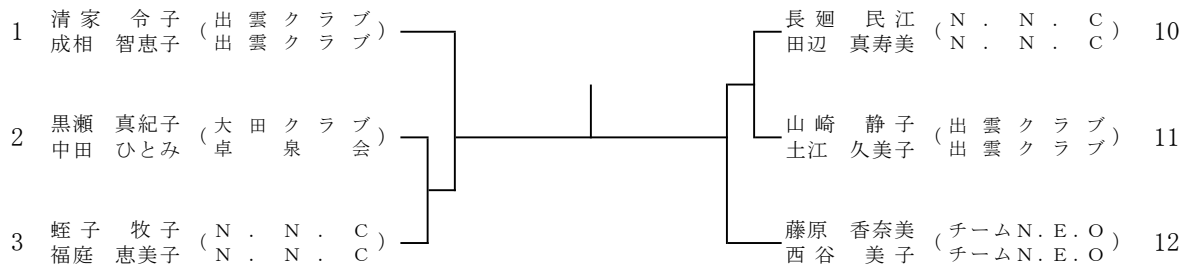

一般男子シングルス No.1

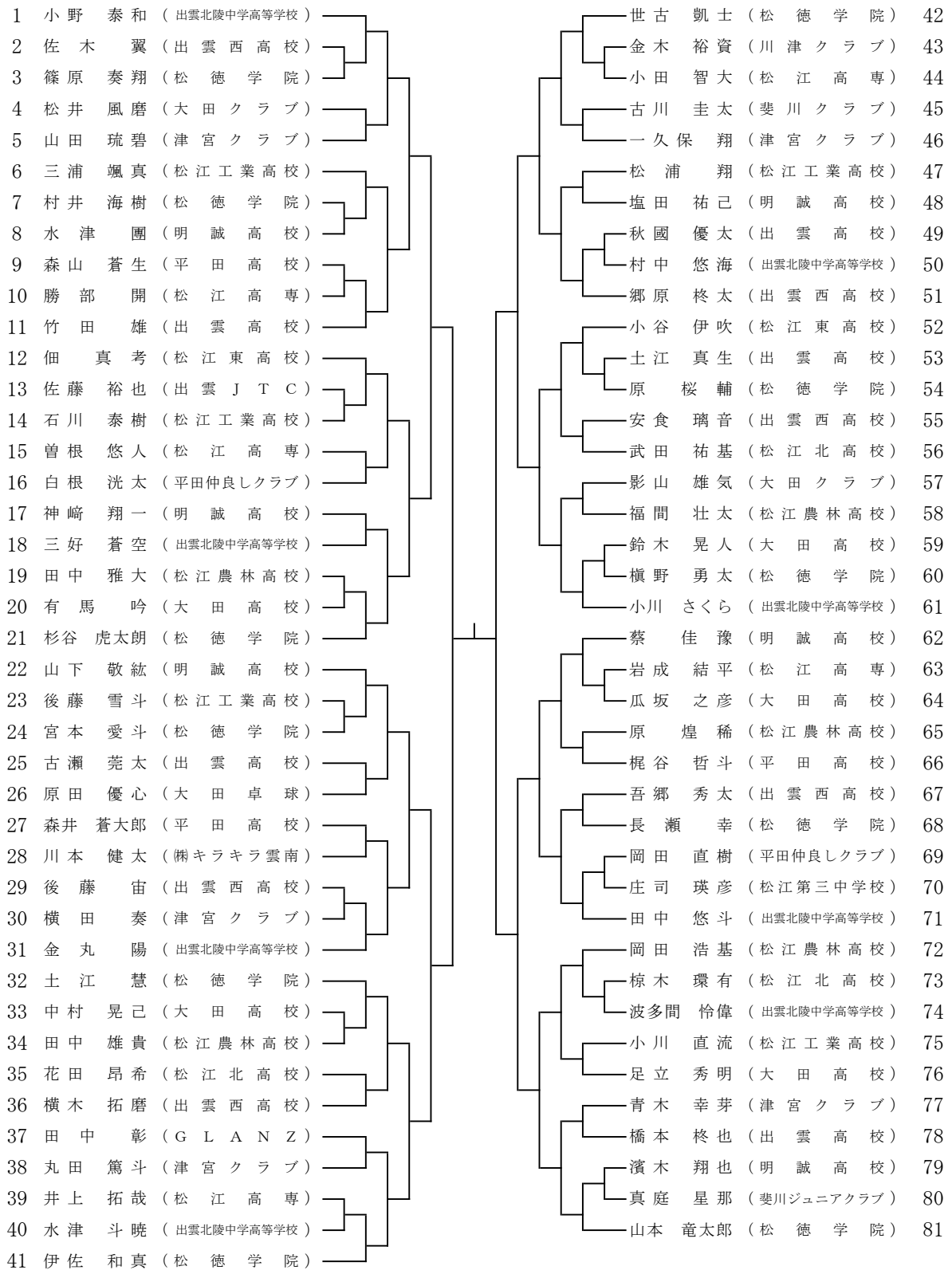

No. _____ () □ (決勝戦) □ No. _____ ()

一般男子シングルス No.2

82 佐藤 卓斗 (出雲北陵中学高等学校)	分島 圭麒 (松徳学院) 122
83 伊藤 優希 (出雲高校)	黒田 大介 (出雲北陵中学高等学校) 123
84 無量谷 壮二郎 (明誠高校)	吉野 豪 (松江農林高校) 124
85 三河 優仁 (松江工業高校)	寺本 魁人 (H. T. U. C) 125
86 郷原 潤之介 (大田高校)	狩野 暖斗 (浜山中学校) 126
87 原 祐貴 (斐川クラブ)	北脇 晴 (平田高校) 127
88 大塚 寛夢 (出雲西高校)	江坂 武瑠 (松江高専) 128
89 永瀬 裕希 (平田高校)	向井 碧 (松徳学院) 129
90 松本 孔真 (松徳学院)	平末 柚樹 (明誠高校) 130
91 佐々木 樹 (松江北高校)	安原 登夢 (大田高校) 131
92 八幡 光紀 (松江農林高校)	藤江 翔太 (出雲高校) 132
93 梅澤 慶次 (S I Uクラブ)	大上 滉稀 (明誠高校) 133
94 日谷 雅毅 (松江工業高校)	本田 陽人 (出雲西高校) 134
95 森口 諒 (出雲北陵中学高等学校)	山内 啓裕 (大田クラブ) 135
96 竹田 陽翔 (松徳学院)	高垣 蓮 (松徳学院) 136
97 安田 良星 (平田仲良シクラブ)	小川 洋人 (津宮クラブ) 137
98 二上 悠真 (津宮クラブ)	向井 優喜 (大田高校) 138
99 飯田 倫基 (大田クラブ)	福田 光基 (松江工業高校) 139
100 柳楽 祐貴 (松江高専)	荒木 陽仁 (平田仲良シクラブ) 140
101 前川 一輝 (松徳学院)	黒田 昌秀 (出雲北陵中学高等学校) 141
102 末貞 紫陽 (明誠高校)	龍角 悠斗 (松徳学院) 142
103 前野 颯佑 (津宮クラブ)	阿萬 寛和 (津宮クラブ) 143
104 野津 一翔 (松江工業高校)	松崎 優樹 (出雲北陵中学高等学校) 144
105 阿式 優 (松江北高校)	生越 敦也 (大田高校) 145
106 岡本 羽琥 (松江高専)	多久田 豊 (平田高校) 146
107 関野 旬 (松徳学院)	森 拓望 (松江工業高校) 147
108 高見 季弥 (出雲西高校)	田部 雄大 (松江農林高校) 148
109 高市 珀玖 (大田クラブ)	林 進義 (出雲高校) 149
110 石橋 凌 (大田高校)	椿 卓範 (チームN.E.O) 150
111 濱田 都希 (出雲北陵中学高等学校)	湊 勇翔 (明誠高校) 151
112 奥原 千博 (松江高専)	渡辺 優心 (松徳学院) 152
113 富岡 遼弥 (斐川ジュニアクラブ)	周藤 俊 (出雲高校) 153
114 小林 大空 (松徳学院)	福間 蒼太 (出雲西高校) 154
115 福田 健人 (出雲第一中学校)	田中 煌唯 (松江農林高校) 155
116 藤井 海祐利 (出雲高校)	福田 寛幸 (松江東高校) 156
117 秦 悠太 (松江農林高校)	清山 瑞稀 (松江高専) 157
118 野々村 悠生 (松江第三中学校)	清水 勇希 (松江北高校) 158
119 齋藤 倅生 (出雲北陵中学高等学校)	黒田 康弘 (出雲クラブ) 159
120 米山 冬真 (出雲西高校)	目次 遼太 (松徳学院) 160
121 間宮 貴太 (松徳学院)	杉浦 大和 (出雲北陵中学高等学校) 161

男子サーティ

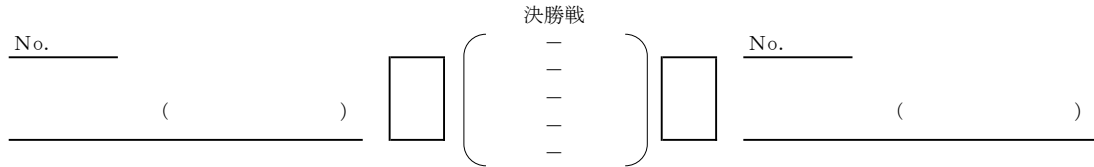
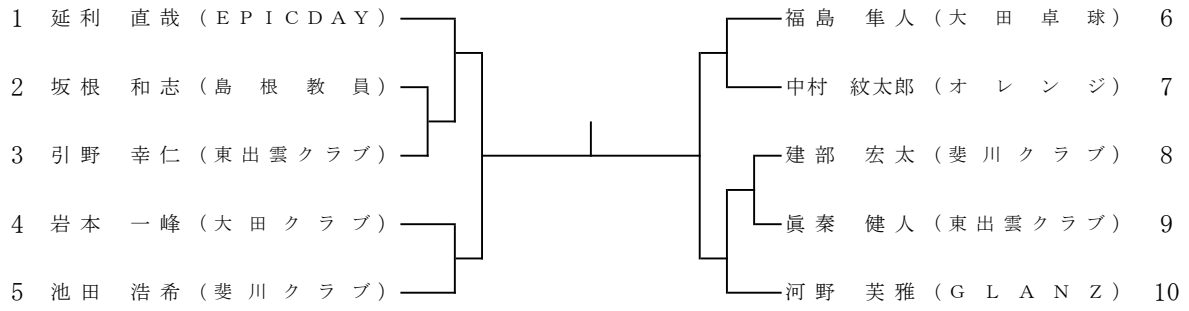

女子サーティ

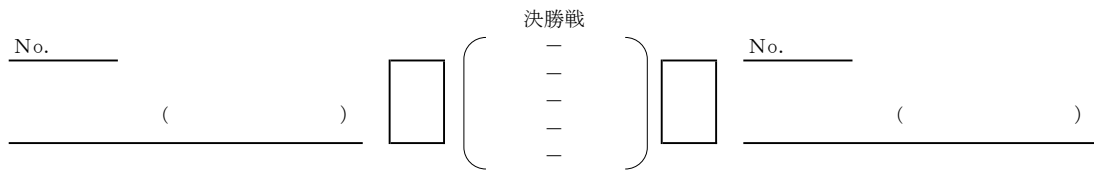
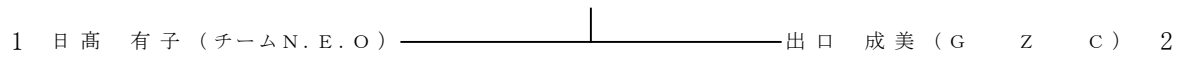

男子フォーティ

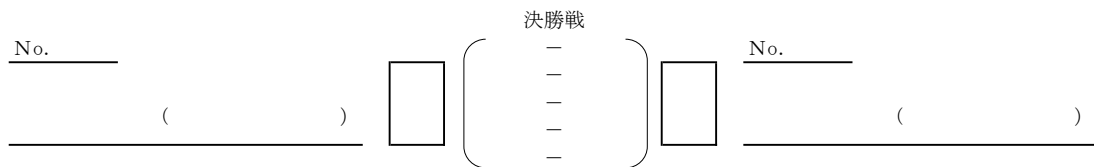
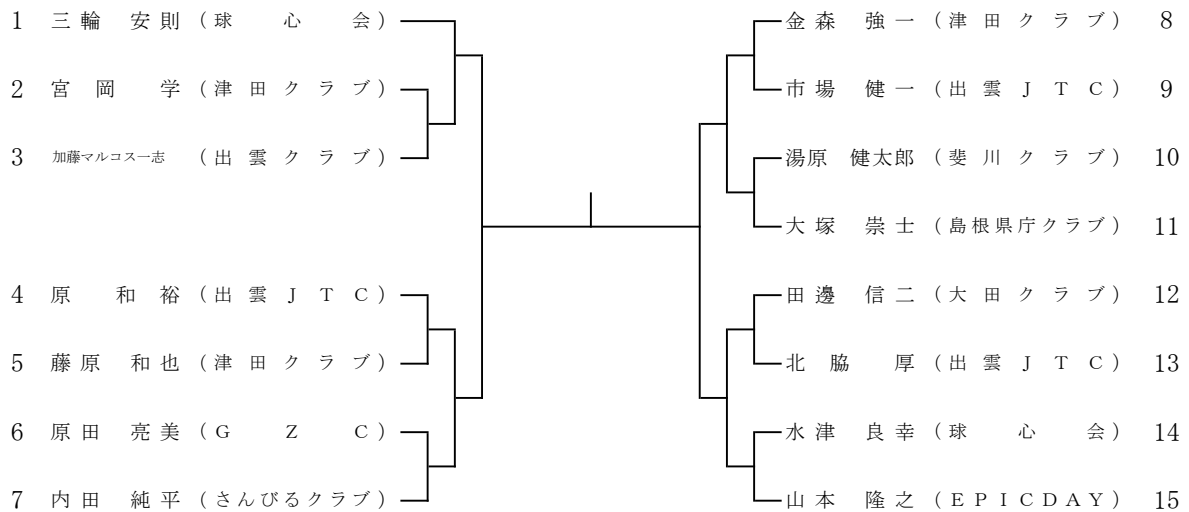

女子フォーティ

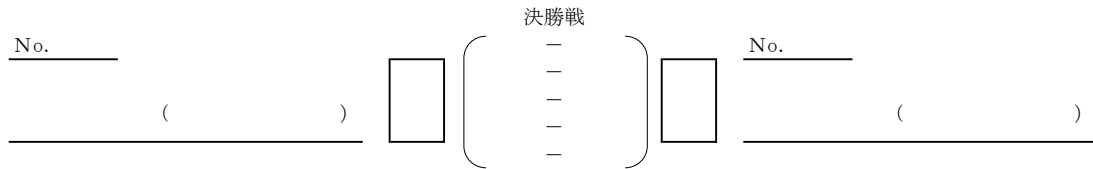
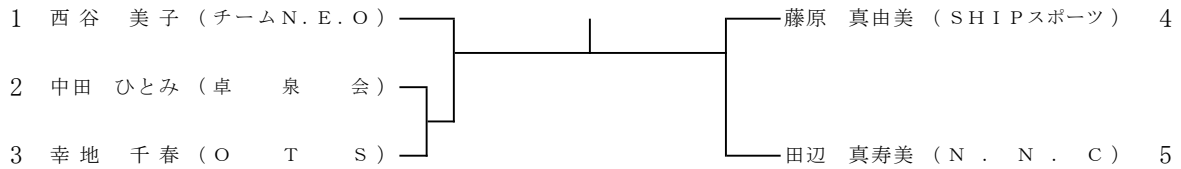

男子フィフティ

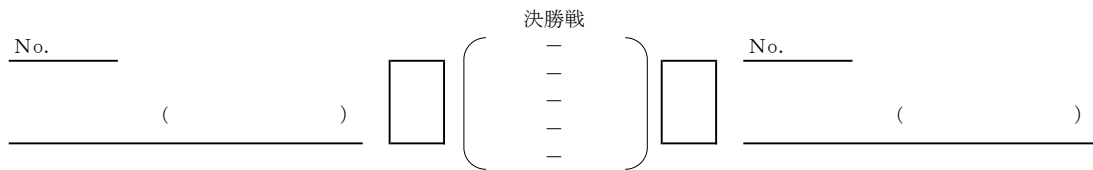
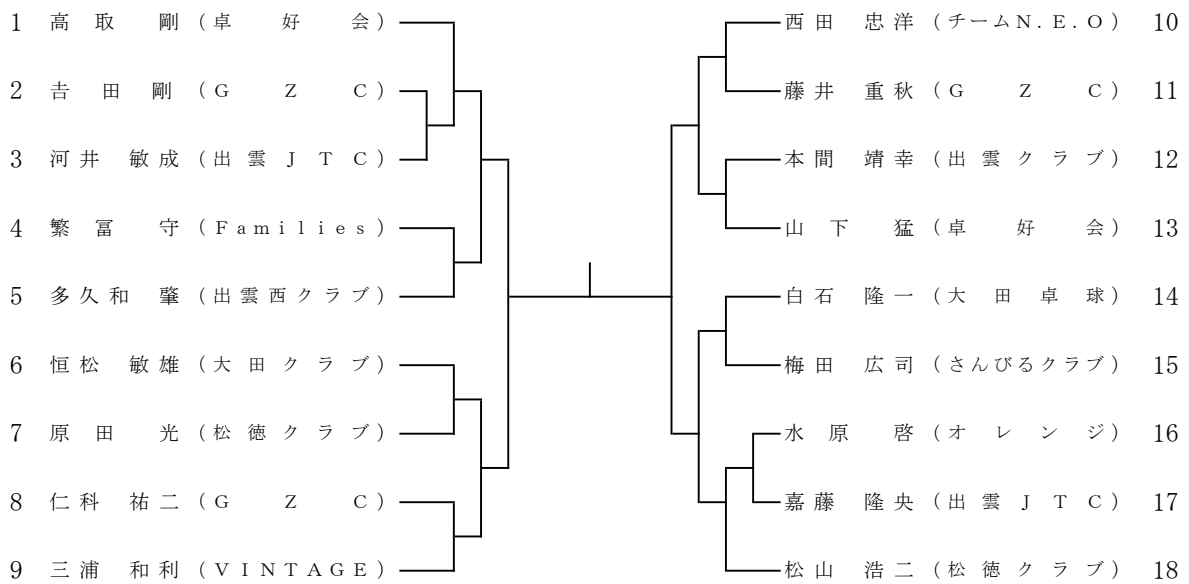

女子フィフティ

	氏 名 (所 属)	1	2	3	得点	勝率	順位
1	山崎 規子 (斐川クラブ)		—	—			
2	長廻 民江 (N.N.C)	—		—			
3	黒瀬 真紀子 (大田クラブ)	—	—				

試合順 第1試合: 2 - 3 第2試合: 1 - 3 第3試合: 1 - 2

男子シックスティ

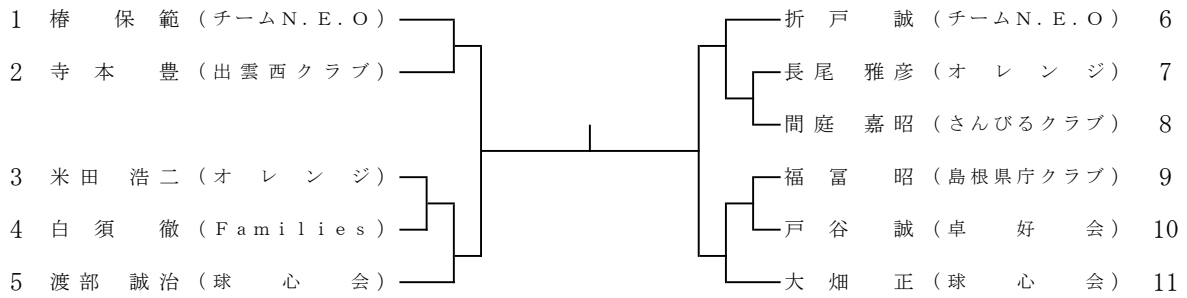

決勝戦

No. _____ () () No. _____ ()

女子シックスティ

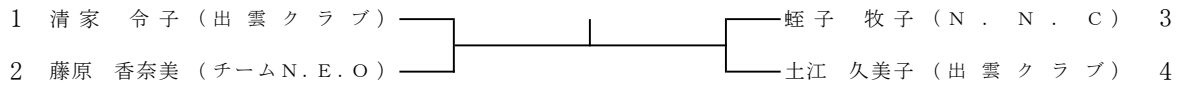

決勝戦

No. _____ () () No. _____ ()

男子セブンティ

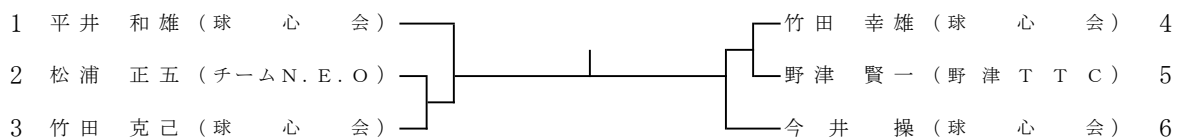

決勝戦

No. _____ () () No. _____ ()

女子セブンティ

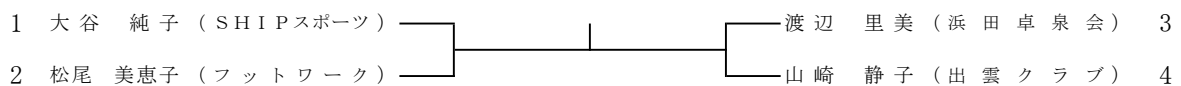

決勝戦

No. _____ () () No. _____ ()