

一般男子団体

1 出雲大社ファイターズ	A		松 徳 学 院	A	22
2 松 江 高 専	B		大 田 卓 球	B	23
3 嫁 島 ジ ュ ニ	A		津 宮 ク ラ ブ	24	
4 出 雲 高 校	B		出 雲 西 ク ラ ブ	25	
5 明 誠 高 校	B		出 雲 北 陵 中 高	C	26
6 大 田 卓 球	A		出雲大社ファイターズ	B	27
7 出 雲 西 高 校	B		松 江 高 専	A	28
8 出 雲 ク ラ ブ	B		出 雲 高 校	A	29
9 出 雲 第 一 中 学 校	A		浜 田 高 校	30	
10 東 出 雲 ク ラ ブ	B		出 雲 第 一 中 学 校	C	31
11 松 徳 学 院	B		G L A N Z	32	
12 出 雲 北 陵 中 高	B		明 誠 高 校	A	33
13 松 徳 学 院	C		出 雲 第 一 中 学 校	B	34
14 松 江 農 林 高 校	B		出 雲 J T	C	35
15 川 津 ク ラ ブ	B		出 雲 西 高 校	A	36
16 大 田 ク ラ ブ	B		大 田 高 校	37	
17 島 根 県 庁 ク ラ ブ	B		球 心 会	A	38
18 球 心 会	B		松 江 北 高 校	39	
19 明 誠 高 校	C		H · T · U · C	40	
20 松 徳 学 院	E		平 田 高 校	41	
21 松 徳 ク ラ ブ	B		松 徳 学 院	D	42
		出 雲 北 陵 中 高	A	43	

一般女子団体

1 明 誠 高 校	A		明 誠 高 校	B	12
2 出 雲 ク ラ ブ	B		松 徳 学 院	B	13
3 S H I P ス ポ ー ツ	D		松 江 ジ ュ ニ ア ク ラ ブ	14	
4 明 誠 U 1 5	D		大 田 ク ラ ブ	15	
5 松 江 北 高 校	A		明 誠 U 1 5	C	16
6 松 徳 学 院	A		平 田 球 友 会	17	
7 出 雲 西 高 校	B		明 誠 高 校	C	18
8 明 誠 高 校	D		大 田 卓 球	19	
9 出 雲 高 校	B		N · N · C	20	
10 松 江 農 林 高 校	B		明 誠 U 1 5	A	21
11 明 誠 U 1 5	B				

一般男子ダブルス (No. 1)

1	杉浦大和 佐藤藤卓斗	(出雲北陵中高)	山本竜太郎 伊佐和真	(松徳学院)	21
2	濱野一真 東優真翔	(津宮クラブ)	竹田雄俊 周藤俊	(出雲高校)	22
3	杉谷虎太朗 小林大空	(松徳学院)	伊藤僚佑 中島優羽	(出雲第一中学校)	23
4	佐藤裕也 森脇直也紀	(出雲JTCT 出雲西クラブ)	野廣武之和 星野友和	(出雲西クラブ)	24
5	大塚崇士 川功士行	(島根県庁クラブ)	鄙山大輝 森井蒼大郎	(平田高校)	25
6	河井翔平 桑谷尚文	(H・T・U・C GLANZ)	引野幸仁 田辺優磨	(東出雲クラブ)	26
7	三澤亮 坂根拓	(浜田高校)	森口諒斗 田中悠斗	(出雲北陵中高)	27
8	川本健太 福田光基	(株キラキラ雲南 嫁島ジュニア)	佐藤慎悟 土江慎昌	(H・T・U・C)	28
9	原部煌稀 部雄大	(松江農林高校)	田中雅大 田中煌唯	(松江農林高校)	29
10	安原迅 鐘榮篤	(大阪経済法科大学)	蔡佳豫 湊勇翔	(明誠高校)	30
11	浦部聖音 間宮貴太	(松徳学院)	王翊翔 齋藤倅生	(出雲北陵中高)	31
12	勝部滉大 今岡薫	(出雲第一中学校)	谷本陸也 才峠弦也	(大田高校)	32
13	佐々木樹基 武田祐基	(松江北高校)	市平右匠京 市場井音	(松徳学院)	33
14	濱村相太 林進太義	(出雲高校)	大水滉稀 上津團	(明誠高校)	34
15	大谷侑也 郷原柊太	(出雲西高校)	飯塚祐翔 岡幸生	(平田高校)	35
16	田村航琉 神崎翔一	(明誠高校)	嘉藤梧斗 山崎智博	(出雲第一中学校)	36
17	梅澤慶次 福田健人	(SIUクラブ 出雲第一中学校)	常松龍生 大塚寛夢	(出雲西高校)	37
18	土江慧太 榎野勇太	(松徳学院)	山内一峰 山内啓裕	(大田クラブ)	38
19	眞秦健人 狩野将人明	(東出雲クラブ)	向井碧輔 原桜	(松徳学院)	39
20	苅田一馬 福島隼人	(大田卓球)	岡本克也 恒松遼	(出雲大社ファイターズ)	40

一般男子ダブルス (No. 2)

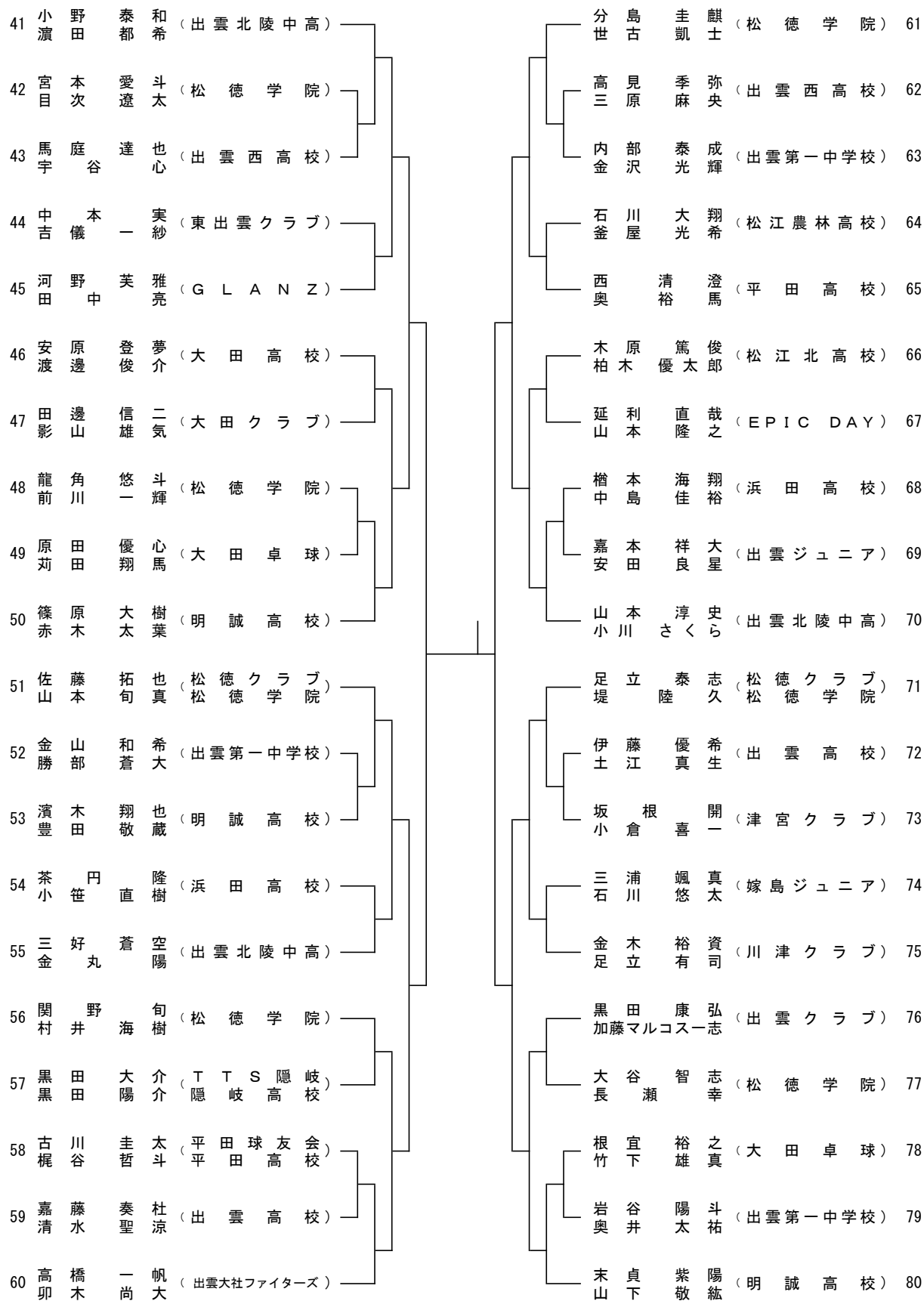

一般女子ダブルス

1	山崎唯愛杏 (明誠高校)	榑下侑芽菜 (明誠高校)	22
2	篠原悠里月 (大田高校)	加松瑠唯萌 (松江農林高校)	23
3	上山奈瑠実寧 (明誠U15)	杉原加菜希 (出雲高校)	24
4	領家希穂子 (明誠高校)	天渡佳乃胡 (明誠U15)	25
5	石倉奈実葵 (松江北高校)	中野杏莉恋央 (津宮クラブ)	26
6	引地史麗 (SHIPスポーツ)	梅田美晴鈴 (松徳学院)	27
7	山田萌心のり (明誠U15)	仁井田実梨莉 (明誠高校)	28
8	小川音羽 (松徳学院)	官澤明日香遥 (松江北高校)	29
9	三代佳奈菜 (出雲高校)	飯塚美緒暖 (斐川ジュニアクラブ 出雲第三中学校)	30
10	徳山蘭心愛 (松江第一中学校)	大崎陽歌里め (明誠U15)	31
11	三浦万奈朱 (明誠高校)	木山華歩 (明誠高校)	32
12	幸地萌香和 (明誠高校)	安田琉華華 (松江ジュニアクラブ)	33
13	岡田来実咲 (大田摩高校)	和田悠菜華 (出雲西高校)	34
14	上大濱莉子心 (松江農林高校)	柳山楽紗江央 (松江農林高校)	35
15	岸村凜菜 (明誠U15)	南雲日花佳 (明誠U15)	36
16	梅澤未来花 (松徳学院)	木透もも莉 (松徳学院)	37
17	尼崎和奏乃 (明誠高校)	宅間菜帆葉 (明誠U15)	38
18	永田花莉歩夏 (松江ジュニアクラブ)	苺田咲唯妃華 (大田高校)	39
19	山田七沙海毘 (出雲西高校)	市梅小春菜 (斐川ジュニアクラブ S I U クラブ)	40
20	小倉瑠々里 (大田高校)	木山この実矢 (明誠高校)	41
21	北代寿珠心 (明誠U15)		

シニア男子ダブルス

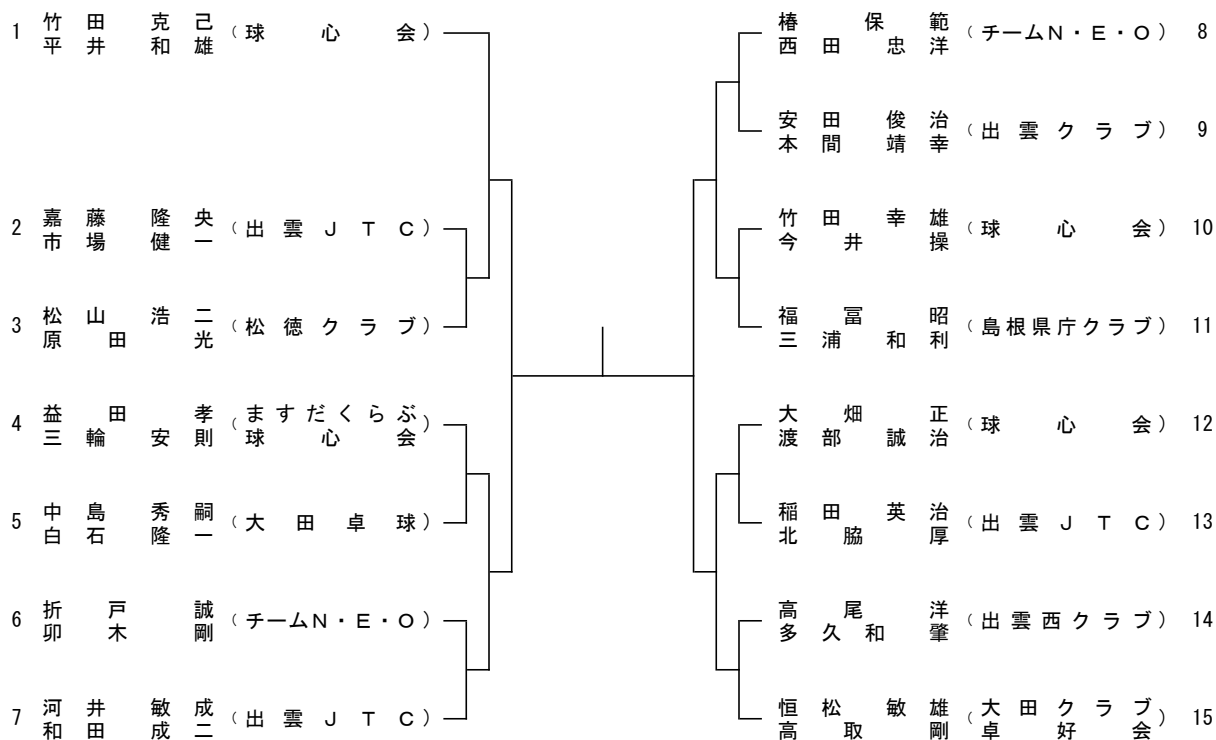

シニア女子ダブルス

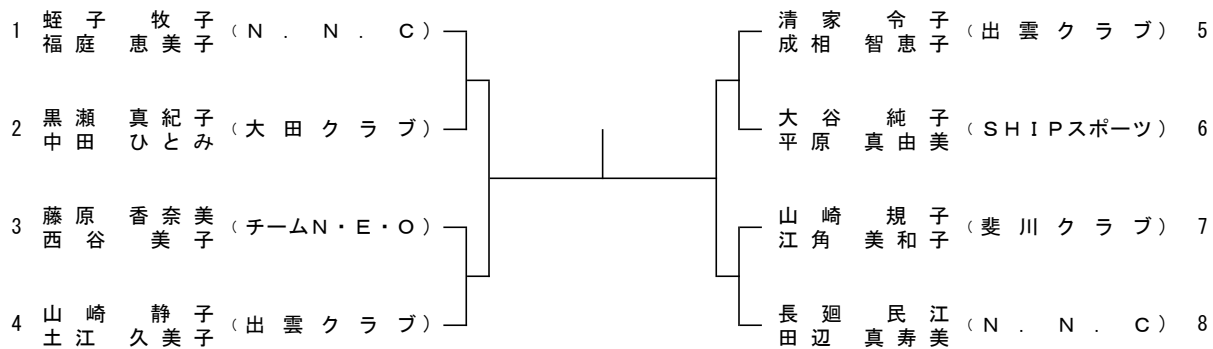

シニア男子団体

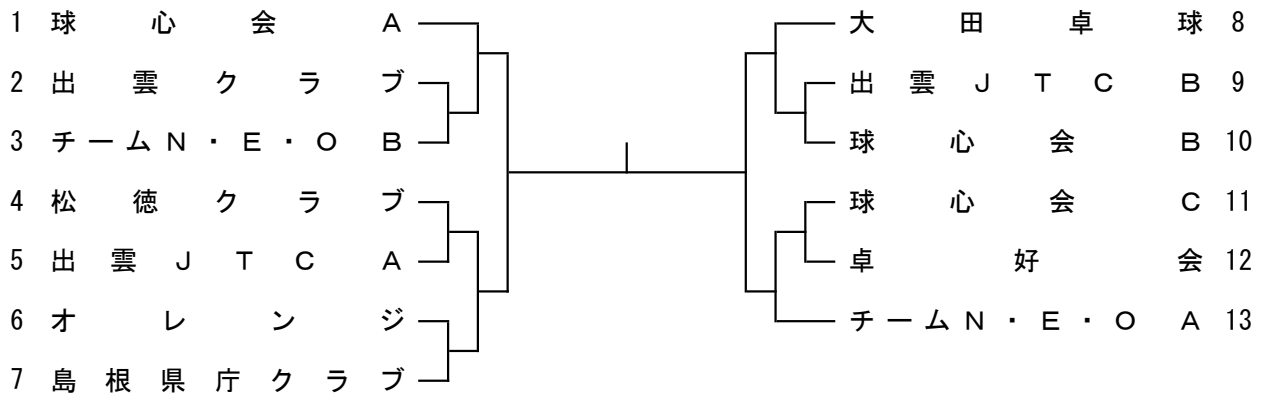

シニア女子団体

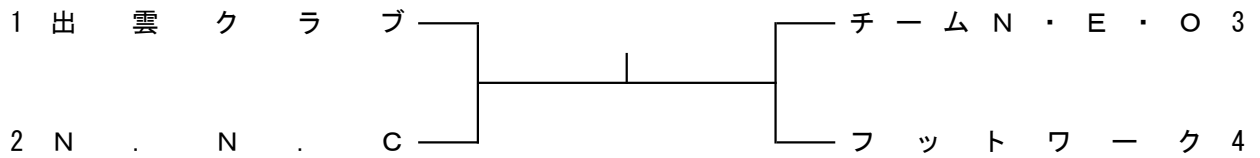

一般男子シングルス (No. 1)

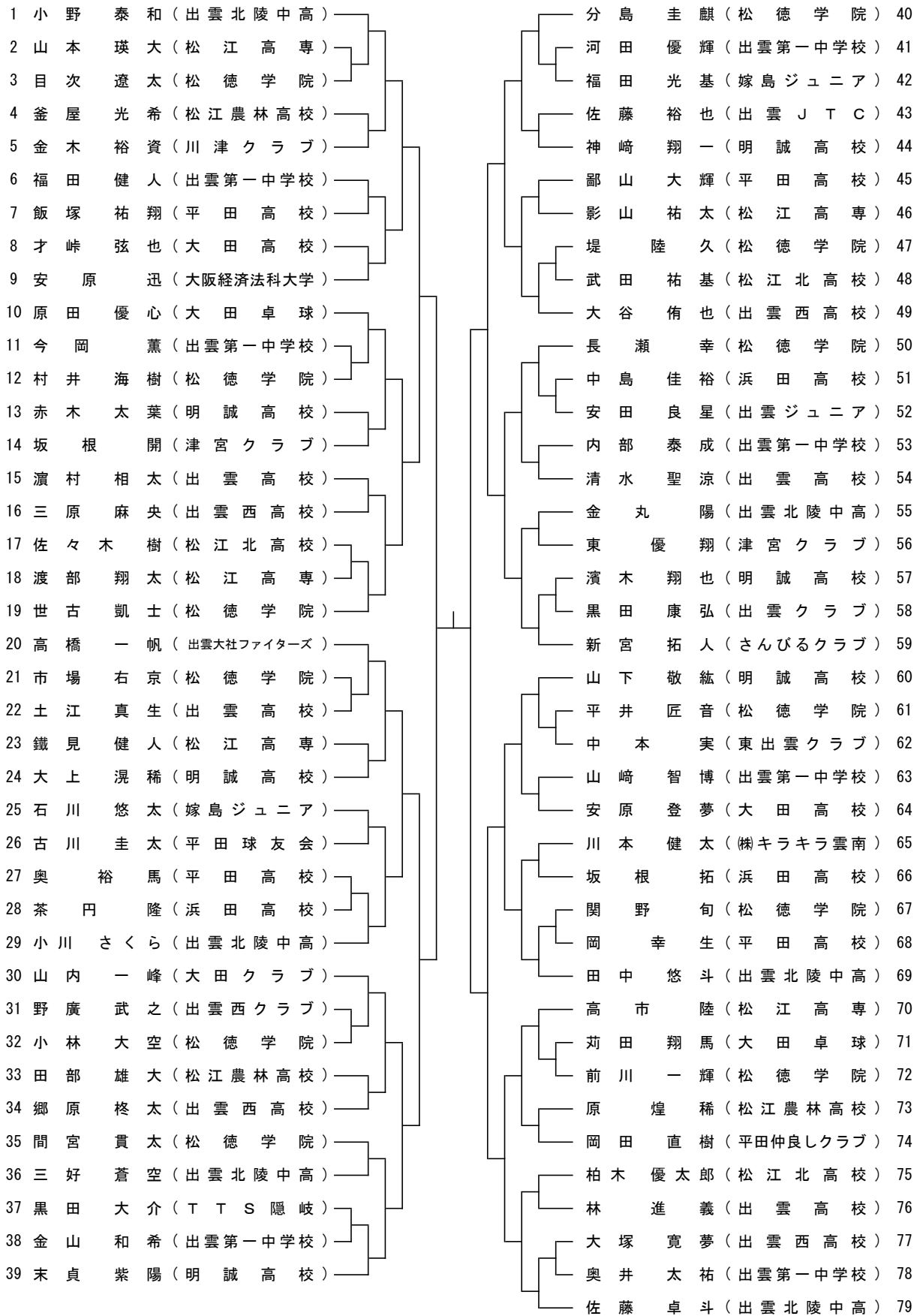

一般男子シングルス (No. 2)

80 篠原 大樹 (明誠高校)	山本 淳史 (出雲北陵中高) 119
81 岡本 羽琥 (松江高専)	豊田 敬蔵 (明誠高校) 120
82 梶谷 哲斗 (平田高校)	真 秦 健人 (東出雲クラブ) 121
83 大谷 智志 (松徳学院)	向 井 碧 (松徳学院) 122
84 小笹 直樹 (浜田高校)	勝部 蒼大 (出雲第一中学校) 123
85 森 口 諒 (出雲北陵中高)	竹下 雄真 (大田卓球) 124
86 三浦 颯真 (嫁島ジュニア)	小倉 喜一 (津宮クラブ) 125
87 狩野 将明 (東出雲クラブ)	檜本 海翔 (浜田高校) 126
88 嘉藤 奏杜 (出雲高校)	田中 煌唯 (松江農林高校) 127
89 伊佐 和真 (松徳学院)	山本 旬真 (松徳学院) 128
90 谷 本 陸 (大田高校)	蔡 佳 豫 (明誠高校) 129
91 山下 國久 (島大クラブ)	花岡 諒太 (川津クラブ) 130
92 水 津 團 (明誠高校)	常松 龍生 (出雲西高校) 131
93 馬庭 達也 (出雲西高校)	寺本 魅人 (H・T・U・C) 132
94 鐘 築 篤 (大阪経済法科大学)	奥原 千博 (松江高専) 133
95 勝部 滉大 (出雲第一中学校)	齋藤 倭生 (出雲北陵中高) 134
96 原 桜 輔 (松徳学院)	森井 蒼大郎 (平田高校) 135
97 田中 雅大 (松江農林高校)	周 藤 俊 (出雲高校) 136
98 濱田 都希 (出雲北陵中高)	中島 優羽 (出雲第一中学校) 137
99 佐藤 拓也 (松徳クラブ)	山本 竜太郎 (松徳学院) 138
100 福田 周 (松江高専)	卯木 尚大 (出雲大社ファイターズ) 139
101 黒田 陽介 (隠岐高校)	田村 航琉 (明誠高校) 140
102 山内 啓裕 (大田クラブ)	笠柄 陽斗 (斐川西中学校) 141
103 濱野 一真 (津宮クラブ)	石川 大翔 (松江農林高校) 142
104 伊藤 僚佑 (出雲第一中学校)	星野 友和 (出雲西クラブ) 143
105 龍角 悠斗 (松徳学院)	曾根 悠人 (松江高専) 144
106 湊 勇 翔 (明誠高校)	金沢 光輝 (出雲第一中学校) 145
107 嘉本 祥大 (出雲ジュニア)	影山 雄気 (大田クラブ) 146
108 奥原 寿治 (さんびるクラブ)	狩野 暖斗 (平田仲良しクラブ) 147
109 三 澤 亮 (浜田高校)	浦部 聖音 (松徳学院) 148
110 梅澤 慶次 (S I Uクラブ)	木原 篤俊 (松江北高校) 149
111 宇 谷 心 (出雲西高校)	杉谷 虎太郎 (松徳学院) 150
112 土 江 慧 (松徳学院)	西 清 澄 (平田高校) 151
113 嘉藤 梧斗 (出雲第一中学校)	竹 田 雄 (出雲高校) 152
114 加藤 暖人 (松江北高校)	渡邊 俊介 (大田高校) 153
115 伊藤 優希 (出雲高校)	高見 季弥 (出雲西高校) 154
116 宮本 愛斗 (松徳学院)	槇野 勇太 (松徳学院) 155
117 江坂 武瑠 (松江高専)	岩谷 陽斗 (出雲第一中学校) 156
118 杉浦 大和 (出雲北陵中高)	王 翊 翔 (出雲北陵中高) 157

一般女子シングルス

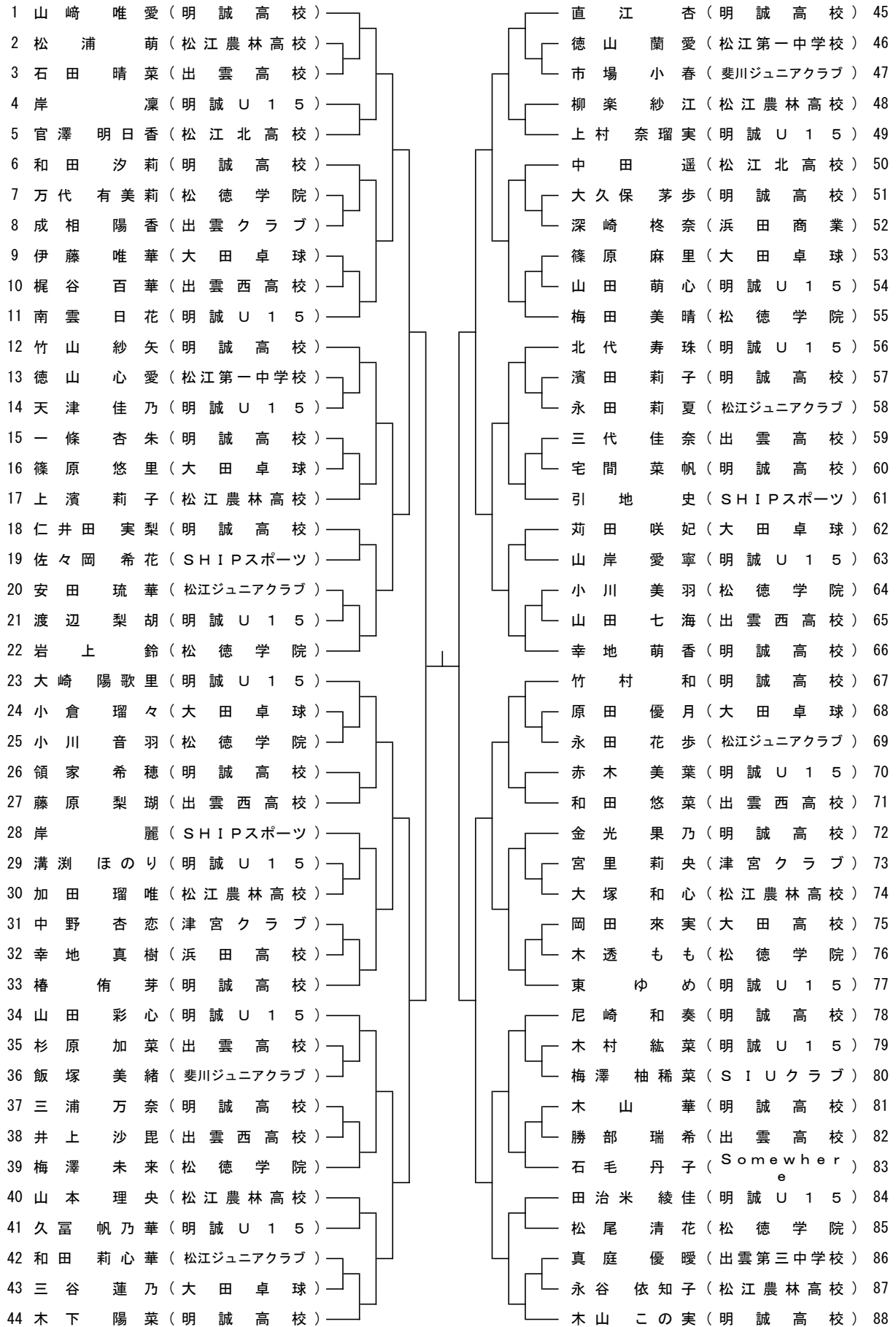

男子サーティ

1	福島 隼人 (大田卓球)		延利 直哉 (EPIC DAY) 4
2	引野 幸仁 (東出雲クラブ)		坂本 竜太 (出雲大社ファイターズ) 5
3	桑谷 尚文 (GLANZ)		河野 芙雅 (GLANZ) 6

女子サーティ

1	日高 有子 (チームN・E・O)
---	------------------

男子フォーティ

1	荻田 一馬 (大田卓球)		山本 隆之 (EPIC DAY) 6
2	藤原 真吾 (出雲JTC)		田邊 信二 (大田クラブ) 7
3	加藤マルコス志 (出雲クラブ)		北脇 厚 (出雲JTC) 8
4	大塚 崇士 (島根県庁クラブ)		嘉藤 隆央 (出雲JTC) 9
5	金森 強一 (球心会)		足立 有司 (川津クラブ) 10
			三輪 安則 (球心会) 11

女子フォーティ

1	西谷 美子 (チームN・E・O)		平原 真由美 (SHIPスポーツ) 4
2	黒瀬 真紀子 (大田クラブ)		田辺 真寿美 (N.N.C) 5
3	幸地 千春 (OTSジュニア)		

男子フィフティ

1	高取 剛 (卓好会)		椿 保 範 (チームN・E・O) 8
2	水原 啓 (オレンジ)		河井 敏成 (出雲JTC) 9
3	多久和 肇 (出雲西クラブ)		恒松 敏雄 (大田クラブ) 10
4	白石 隆一 (大田卓球)		原田 光 (松徳クラブ) 11
5	戸谷 誠 (卓好会)		山下 猛 (卓好会) 12
6	本間 靖幸 (出雲クラブ)		三浦 和利 (VINTAGE) 13
7	松山 浩二 (松徳クラブ)		

女子フィフティ

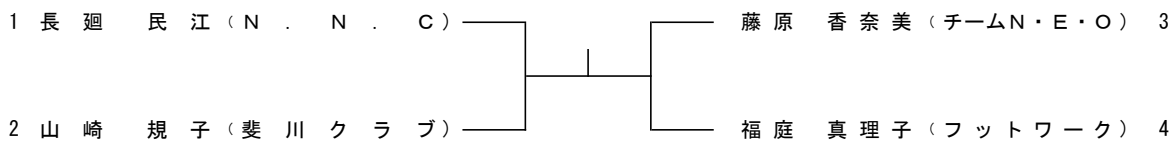

男子シックスティ

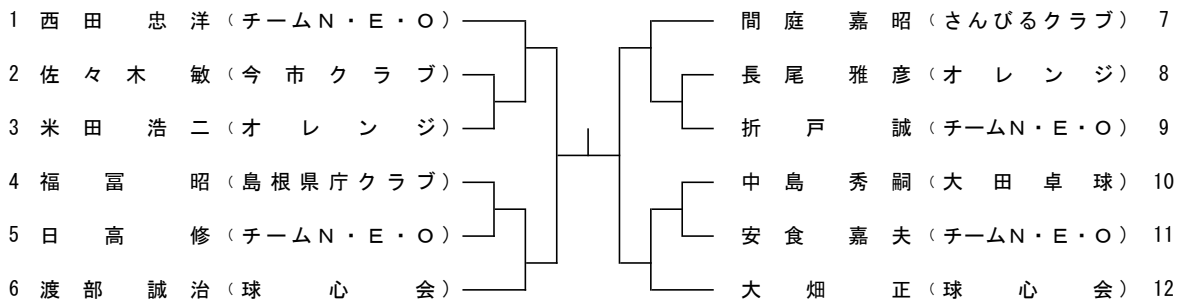

女子シックスティ

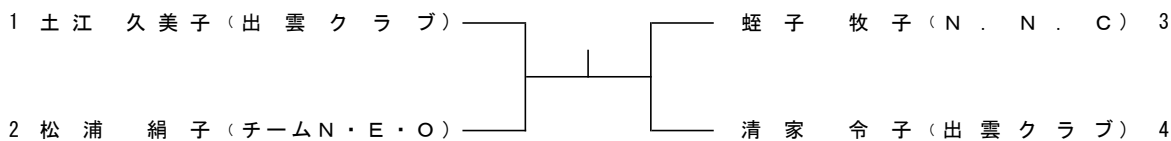

男子セブンティ

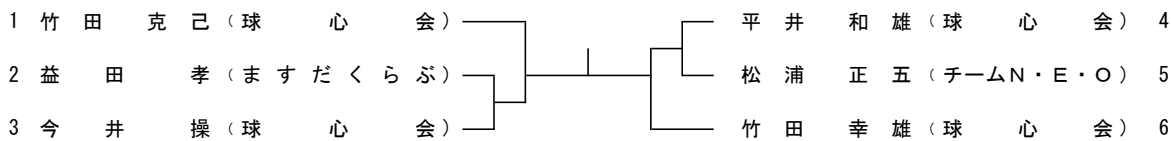

女子セブンティ

